

CARGADOR DE ESCRITORIO CHARGEVIEW™ DE 140 W

SKU: ST-C4CV140C-US

ANTES DEL PRIMER USO

Opcional

1

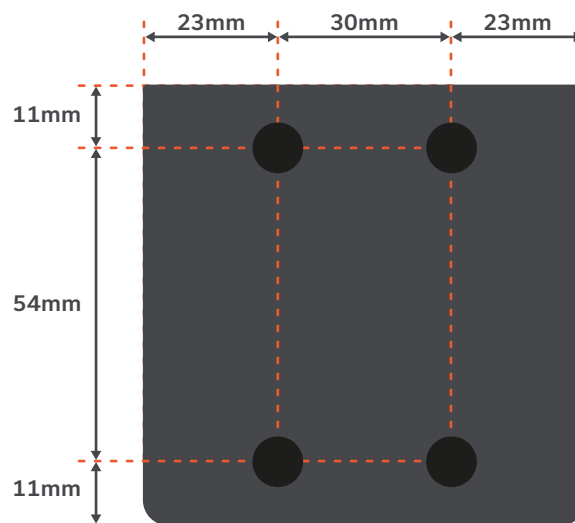

Coloca los puntos de silicona

- Si planeas usar el cargador sin la base, coloca los puntos de silicona incluidos para mantener el cargador estable sobre superficies planas y evitar deslizamientos.
- Si planeas usar el cargador con la base incluida, los puntos son opcionales. Si los utilizas, asegúrate de colocarlos correctamente para que no interfieran con la posición del cargador dentro o sobre la base.
- Coloca los 4 puntos de silicona en la parte inferior del cargador como se muestra en el diagrama y luego presiónalos firmemente para fijarlos.

2

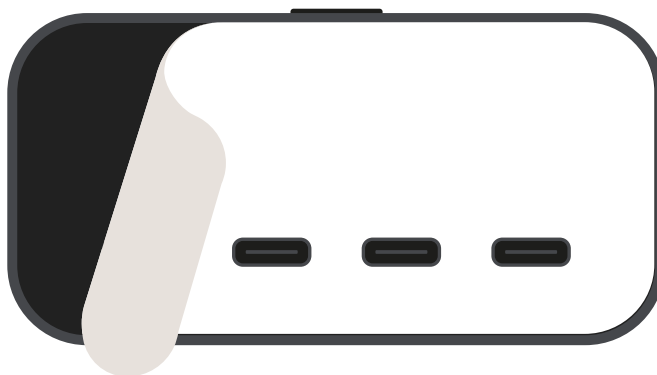

Retira la película protectora

- Retira la película protectora de la pantalla.

INSTALAR Y CONECTAR

3

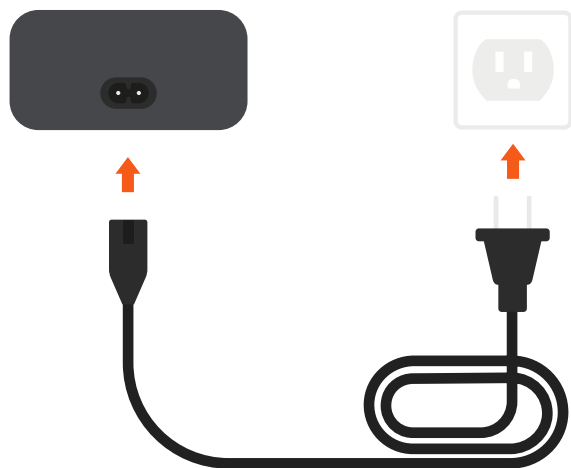

Conecta el cable de alimentación C7

- Conecte el cable de alimentación C7 incluido al puerto de alimentación en la parte posterior del cargador y luego enchufe el otro extremo a una toma de corriente estándar.
- El cargador admite una entrada de 100-240 V y es compatible con tomas internacionales cuando se utiliza con el adaptador de enchufe adecuado.

4

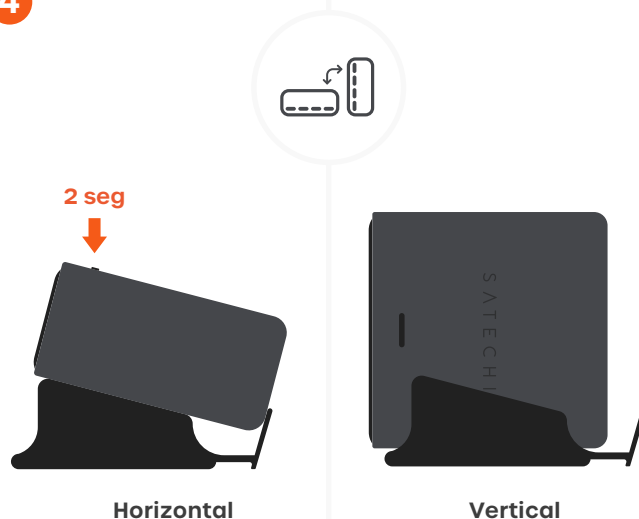

Coloca el cargador (horizontal o verticalmente)

- Usa la base de escritorio incluida para colocar el cargador horizontalmente (plano) o verticalmente (erguido).
- Mantén presionado el botón de encendido/pantalla durante 2 segundos para cambiar la orientación.

5

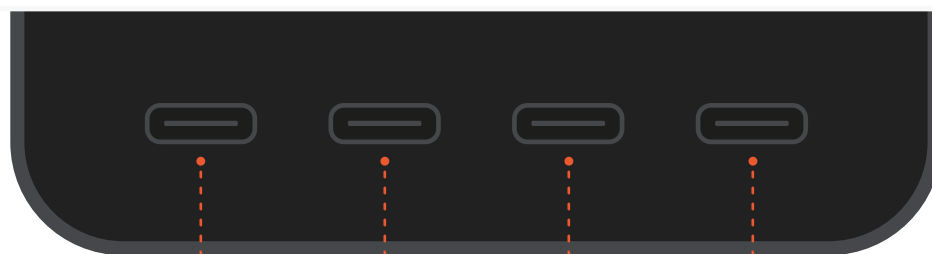

USB-C1
Hasta 140W

USB-C2
Hasta 140W

USB-C3
Hasta 40W

USB-C4
Hasta 40W

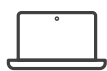

Conecta tus dispositivos

- Conecta tus dispositivos a cualquiera de los 4 puertos USB-C utilizando cables USB-C compatibles.
- Capacidades de los puertos (uso de un solo puerto):
 - USB-C1 (PD 3.2 AVS) – Hasta 140W
 - USB-C2 (PD 3.1 PPS) – Hasta 140W
 - USB-C3 (PD 3.1 PPS) – Hasta 40W
 - USB-C4 (PD 3.1 PPS) – Hasta 40W
- Para la carga más rápida de un solo dispositivo, usa USB-C1 o USB-C2.
- La salida de energía se ajusta automáticamente cuando se conectan varios dispositivos.

SUPERVISA LA CARGA Y LA TEMPERATURA

6



Supervisa la carga mediante la pantalla digital

La pantalla digital proporciona información de carga y estado del sistema en tiempo real:

- Al encenderse, el logotipo de Satechi aparece durante 3 segundos.
- Presiona el botón de encendido para alternar entre las pantallas de visualización (por ejemplo, salida total y vistas por puerto).
- La pantalla muestra en tiempo real la potencia y el estado de carga de cada puerto activo.
- El indicador de cada puerto se ilumina en verde cuando está en uso.
- El indicador AVS en USB-C1 se ilumina en verde durante 5 segundos cuando la carga rápida está activa en dispositivos compatibles (por ejemplo, iPhone 17 Pro / Pro Max).
- Después de 1 minuto de inactividad, la pantalla se apaga y entra en modo de suspensión.
- La pantalla se activa cuando se conecta un dispositivo o se presiona el botón de encendido.

7

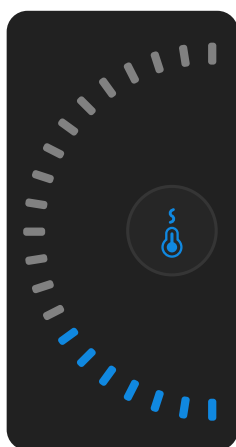

Excelente

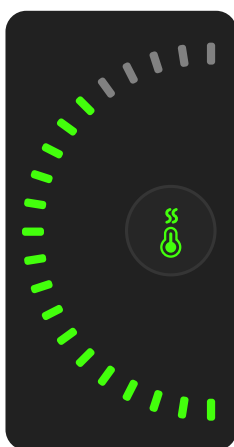

Optimizado



Enfriamiento

Lee el indicador de monitoreo de temperatura

El indicador de monitoreo de temperatura refleja el estado térmico actual del cargador:

- Azul – Excelente
- Verde – Optimizado
- Naranja – Enfriamiento
- Para un rendimiento óptimo, asegúrate de que haya un flujo de aire adecuado alrededor del cargador y evita colocarlo en espacios cerrados o confinados.

ESPECIFICACIONES

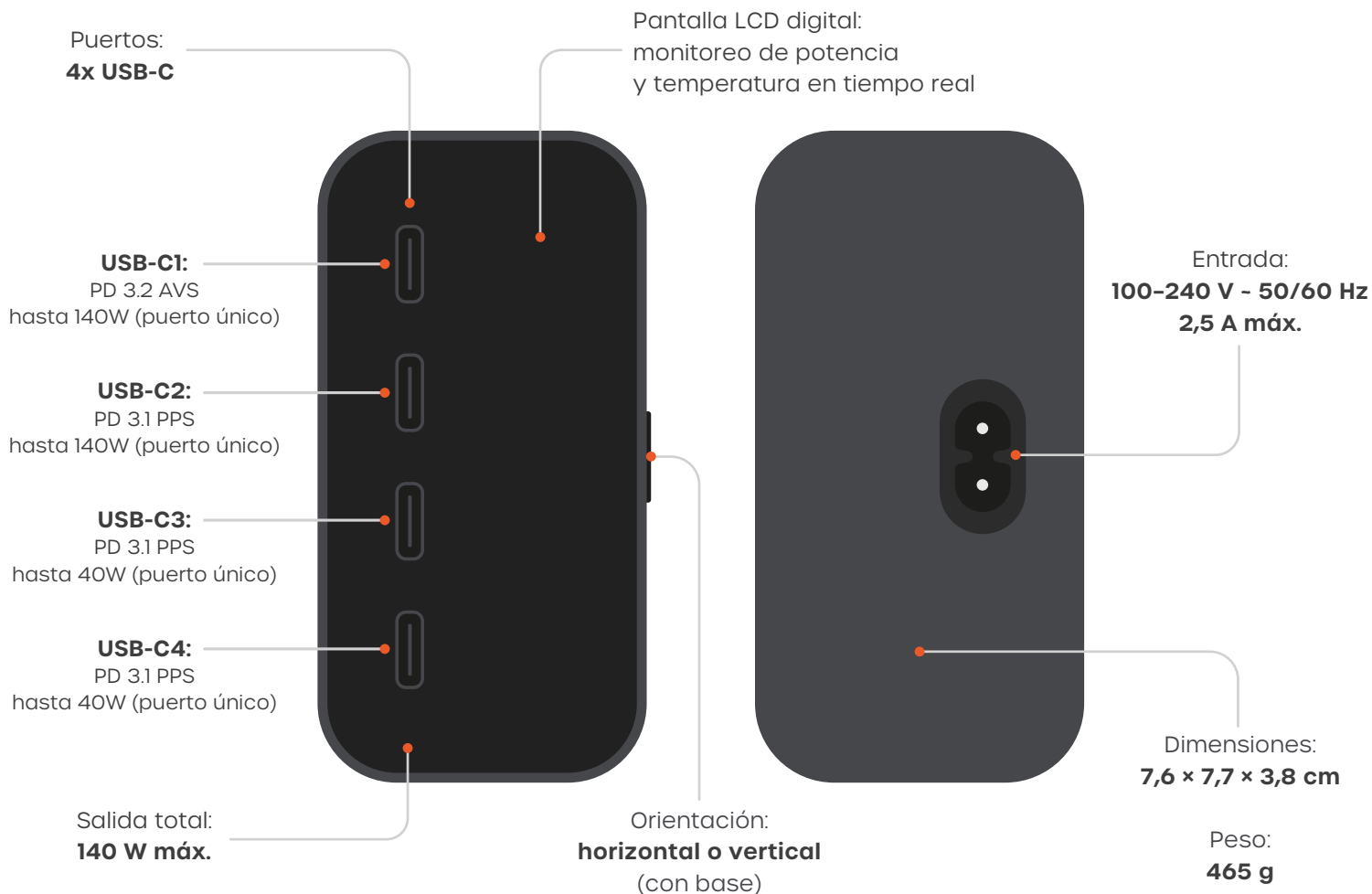

INCLUYE:



Base



Cable de alimentación C7



4x puntos de silicona

CERTIFICACIONES Y SEGURIDAD

FCC Class B



CE Certified



ICES(B)/NMB(B)



Intertek



WEEE

