

CARICATORE DA SCRIVANIA CHARGEVIEW™ 140W

SKU: ST-C4CV140C-EU

PRIMA DEL PRIMO UTILIZZO

Opzionale

1

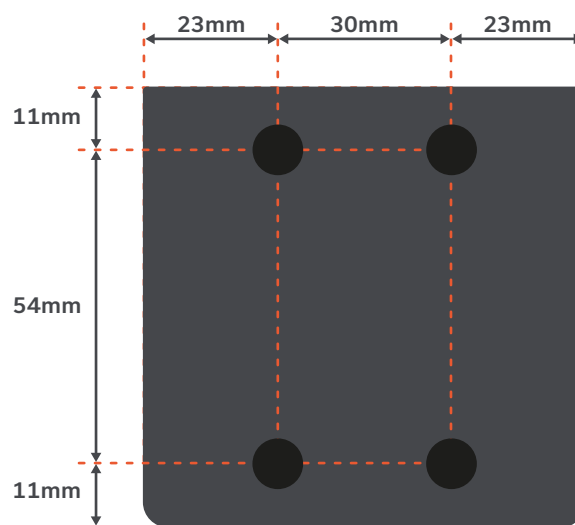

Applicare i piedini in silicone

- Se prevedi di utilizzare il caricatore senza il supporto, applica i piedini in silicone inclusi per mantenere il caricatore stabile sulle superfici piane ed evitare che scivoli.
- Se prevedi di utilizzare il caricatore con il supporto incluso, i piedini sono opzionali. Se li utilizzi, assicurati che siano posizionati correttamente in modo da non interferire con il posizionamento del caricatore nel o sul supporto.
- Posiziona i 4 piedini in silicone sulla parte inferiore del caricatore come mostrato nel diagramma, quindi premi con decisione per fissarli.

2

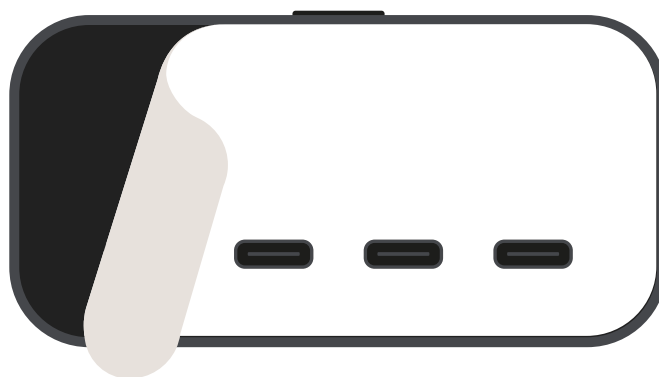

Rimuovere la pellicola protettiva

- Rimuovere la pellicola protettiva dal display.

INSTALLAZIONE E COLLEGAMENTO

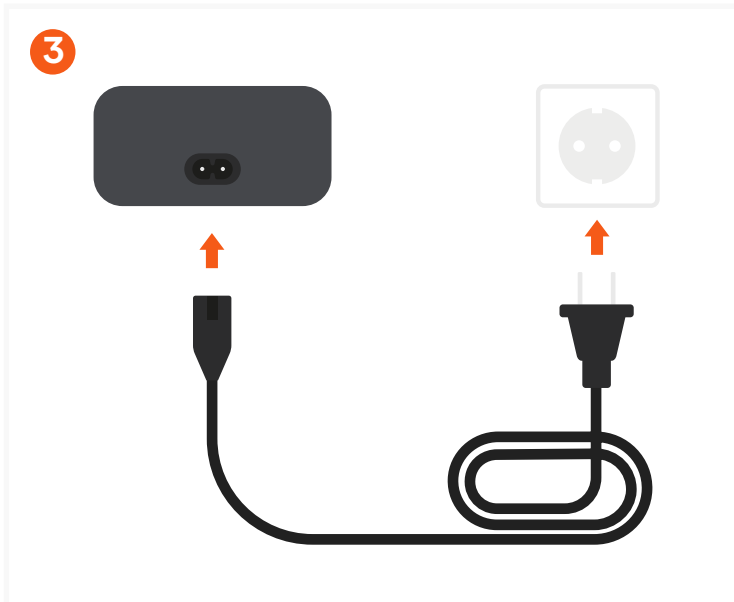

Collegare il cavo di alimentazione C7

- Collega il cavo di alimentazione C7 incluso alla porta di alimentazione sul retro del caricatore, quindi collega l'altra estremità a una presa a muro standard.
- Il caricatore supporta un ingresso da 100-240 V ed è compatibile con prese internazionali se utilizzato con l'adattatore appropriato.

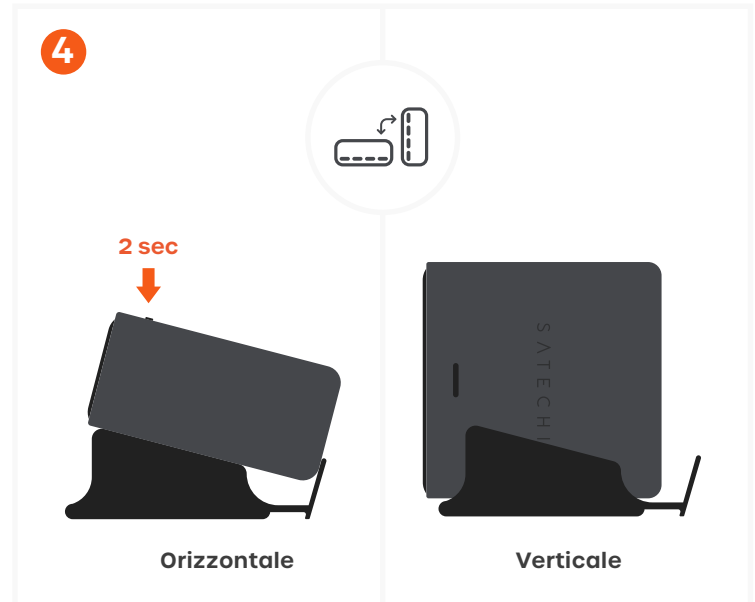

Posizionare il caricatore (orizzontale o verticale)

- Utilizzare il supporto da scrivania incluso per posizionare il caricatore orizzontalmente (piatto) o verticalmente (in posizione eretta).
- Tenere premuto il pulsante di accensione/display per 2 secondi per cambiare orientamento.

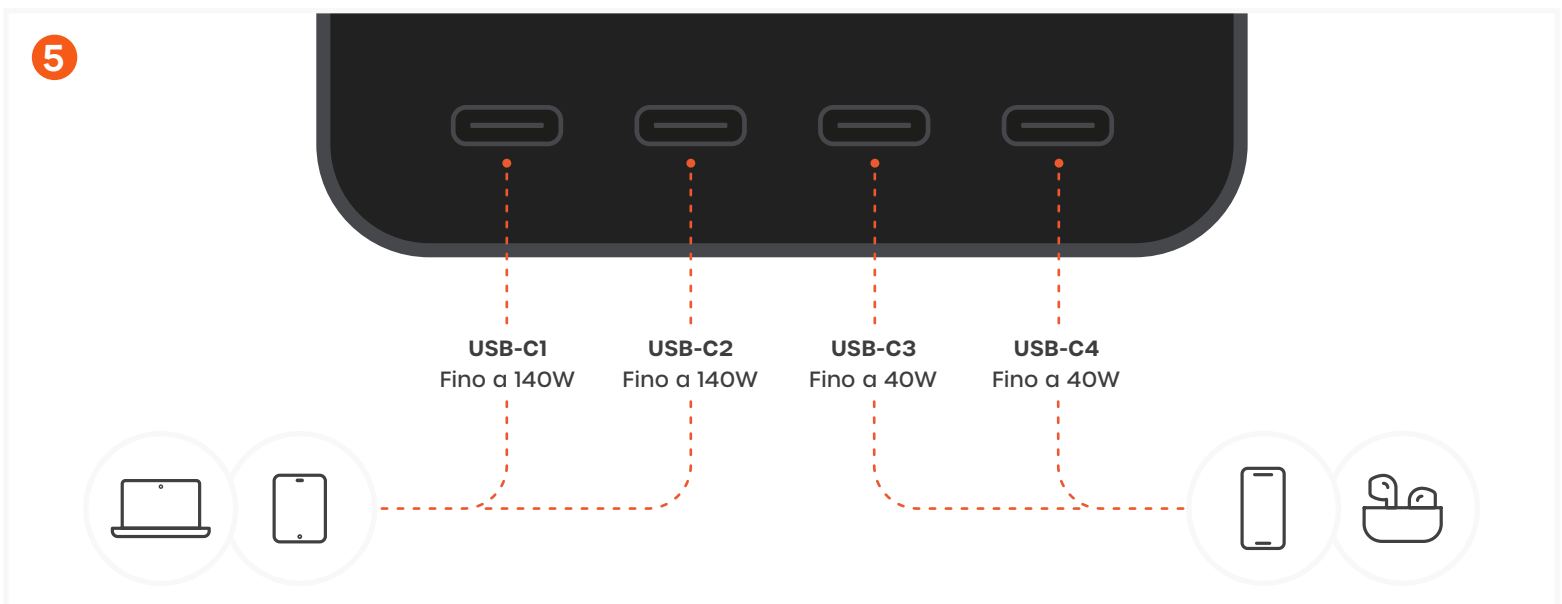

Collegare i dispositivi

- Collegare i dispositivi a una delle 4 porte USB-C utilizzando cavi USB-C compatibili.
- Capacità delle porte (uso singola porta):
 - USB-C1 (PD 3.2 AVS) – Fino a 140W
 - USB-C2 (PD 3.1 PPS) – Fino a 140W
 - USB-C3 (PD 3.1 PPS) – Fino a 40W
 - USB-C4 (PD 3.1 PPS) – Fino a 40W
- Per la ricarica più rapida di un singolo dispositivo, utilizzare USB-C1 o USB-C2.
- La potenza in uscita si regola automaticamente quando vengono collegati più dispositivi.

MONITORARE RICARICA E TEMPERATURA

6



Monitorare la ricarica tramite il display digitale

Il display digitale fornisce informazioni di ricarica e stato del sistema in tempo reale:

- All'accensione, il logo Satechi appare per 3 secondi.
- Premere il pulsante di accensione per scorrere le schermate del display (ad esempio uscita totale e visualizzazione per porta).
- Il display mostra in tempo reale il wattaggio e lo stato di ricarica per ogni porta attiva.
- L'indicatore di ciascuna porta diventa verde quando è in uso.
- L'indicatore AVS su USB-C1 diventa verde per 5 secondi quando la ricarica rapida è attiva su dispositivi compatibili (ad es. iPhone 17 Pro / Pro Max).
- Dopo 1 minuto di inattività, lo schermo si spegne ed entra in modalità sospensione.
- Il display si riattiva quando viene collegato un dispositivo o viene premuto il pulsante di accensione.

7

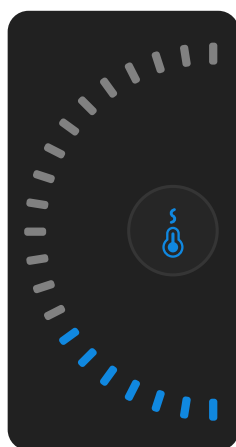

Eccellente

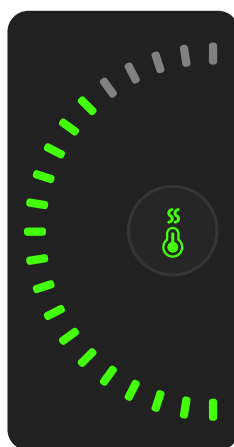

Ottimizzato



Raffreddamento

Leggere l'indicatore di monitoraggio della temperatura

L'indicatore di monitoraggio della temperatura riflette lo stato termico attuale del caricatore:

- Blu – Eccellente
- Verde – Ottimizzato
- Arancione – Raffreddamento
- Per prestazioni ottimali, garantire un adeguato flusso d'aria intorno al caricatore ed evitare di collocarlo in spazi chiusi o ristretti.

SPECIFICHE

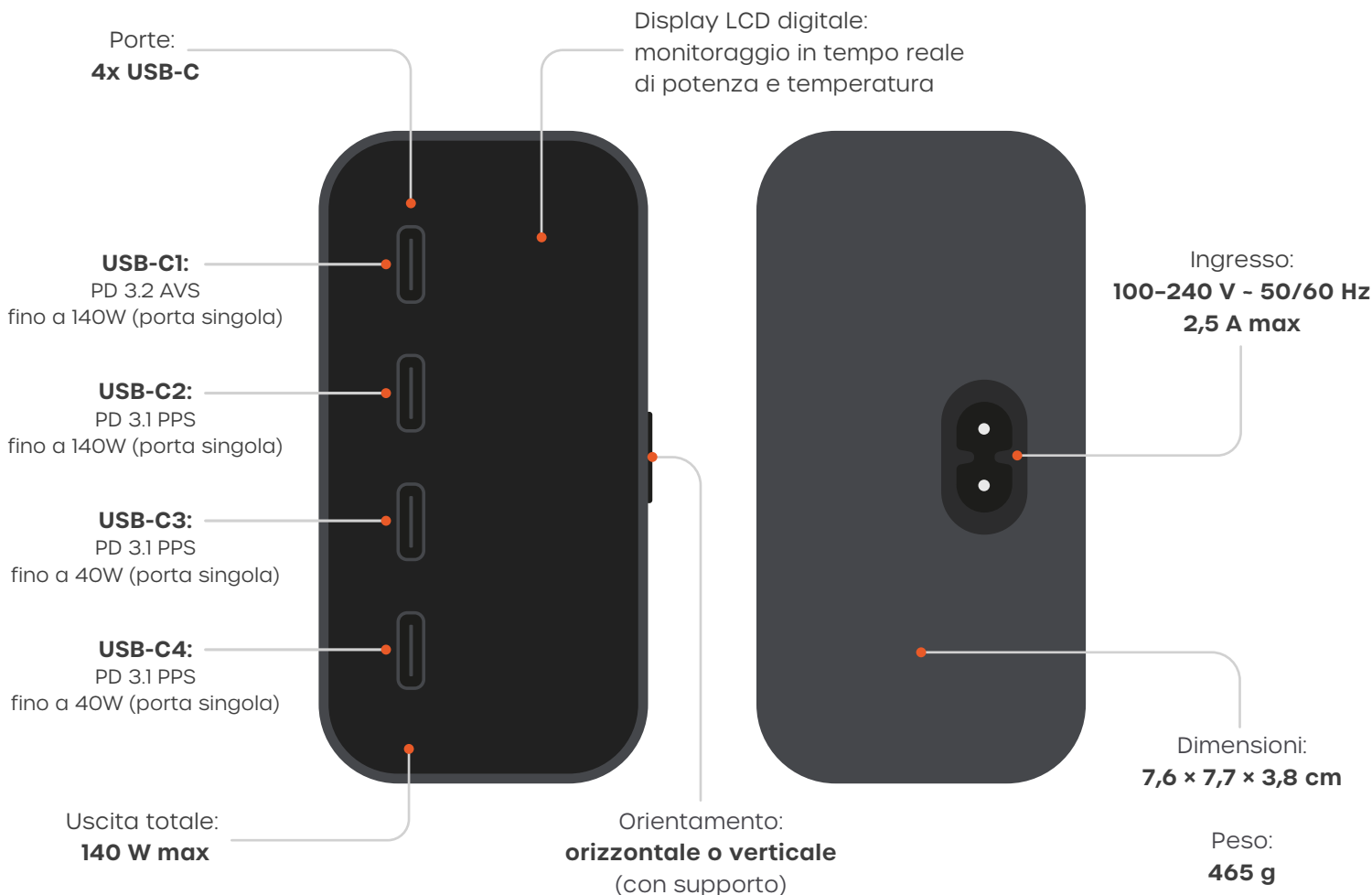

CONTENUTO DELLA CONFEZIONE:



Supporto



Cavo di alimentazione C7



4x piedini in silicone

CERTIFICAZIONI E SICUREZZA

FCC Class B



CE Certified



ICES(B)/NMB(B)



Intertek



WEEE

