

CHARGEUR DE BUREAU CHARGEVIEW™ 140 W

SKU: ST-C4CV140C-EU

AVANT LA PREMIÈRE UTILISATION

Optionnel

1

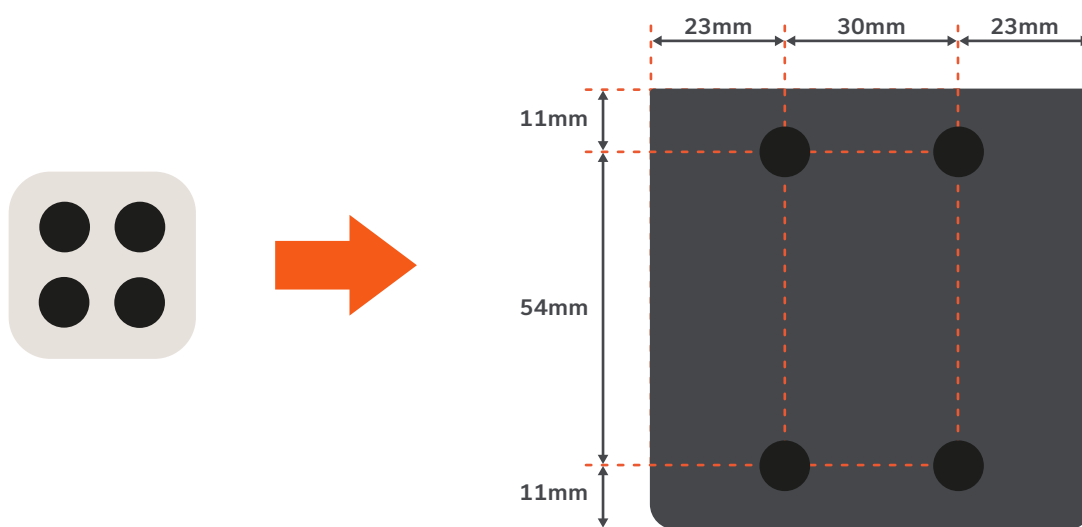

Fixer les pastilles en silicone

- Si vous prévoyez d'utiliser le chargeur sans le support, fixez les pastilles en silicone incluses afin de maintenir le chargeur stable sur les surfaces planes et d'éviter qu'il ne glisse.
- Si vous prévoyez d'utiliser le chargeur avec le support inclus, les pastilles sont optionnelles. Si elles sont utilisées, assurez-vous qu'elles sont correctement positionnées afin de ne pas gêner l'installation du chargeur dans ou sur le support.
- Placez les 4 pastilles en silicone sous le chargeur comme indiqué sur le schéma, puis appuyez fermement pour les fixer.

2

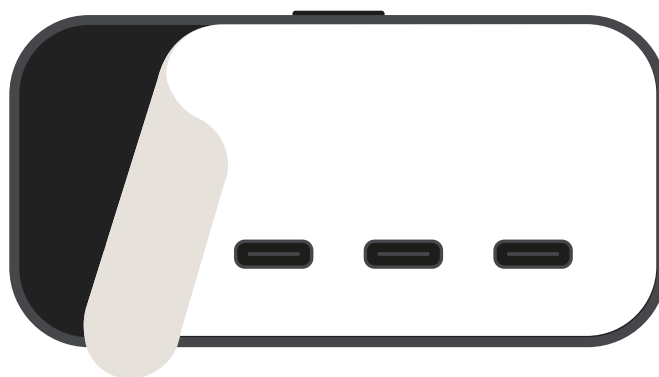

Retirer le film de protection

- Retirez le film de protection de l'écran.

INSTALLER ET CONNECTER

3

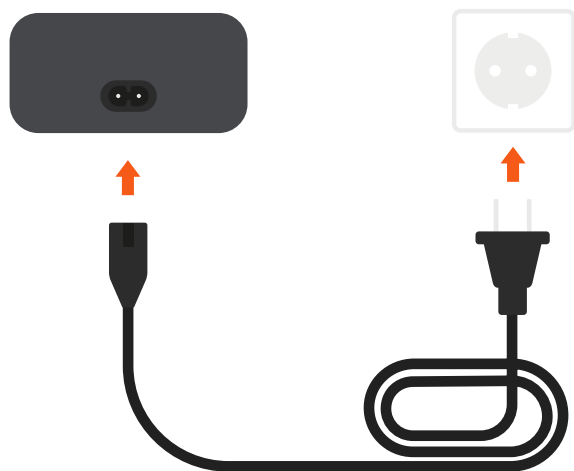

Connecter le câble d'alimentation C7

- Connectez le câble d'alimentation C7 inclus au port d'alimentation situé à l'arrière du chargeur, puis branchez l'autre extrémité sur une prise murale standard.
- Le chargeur accepte une entrée de 100-240 V et est compatible avec les prises internationales lorsqu'il est utilisé avec l'adaptateur de prise approprié.

4

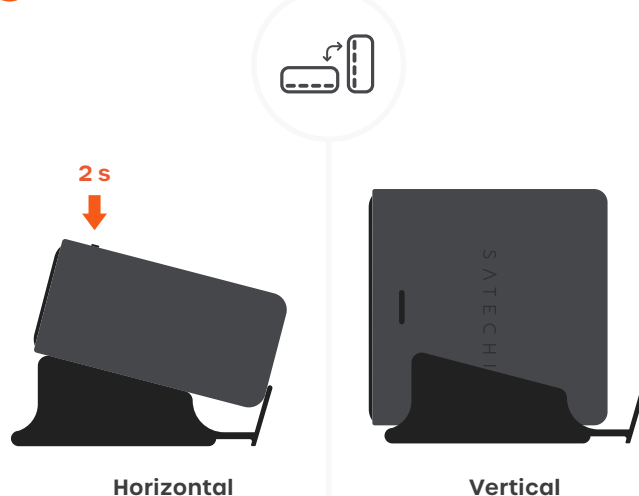

Positionner le chargeur (horizontalement ou verticalement)

- Utilisez le support de bureau inclus pour positionner le chargeur horizontalement (à plat) ou verticalement (debout).
- Maintenez le bouton d'alimentation/affichage enfoncé pendant 2 secondes pour changer l'orientation.

5

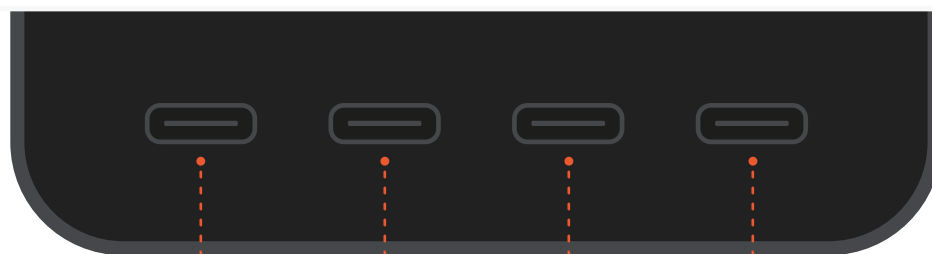

USB-C1 Jusqu'à 140W USB-C2 Jusqu'à 140W USB-C3 Jusqu'à 40W USB-C4 Jusqu'à 40W

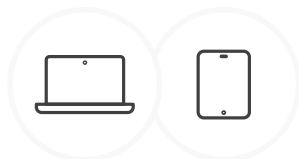

Connecter vos appareils

- Connectez vos appareils à l'un des 4 ports USB-C à l'aide de câbles USB-C compatibles.
- Capacités des ports (utilisation d'un seul port) :
 - USB-C1 (PD 3.2 AVS) : jusqu'à 140 W
 - USB-C2 (PD 3.1 PPS) : jusqu'à 140W
 - USB-C3 (PD 3.1 PPS) : jusqu'à 40W
 - USB-C4 (PD 3.1 PPS) : jusqu'à 40W
- Pour la charge la plus rapide d'un seul appareil, utilisez USB-C1 ou USB-C2.
- La puissance de sortie s'ajuste automatiquement lorsque plusieurs appareils sont connectés.

SURVEILLER LA CHARGE ET LA TEMPÉRATURE



Surveiller la charge via l'écran numérique

L'écran numérique fournit des informations de charge et l'état du système en temps réel :

- Lors de la mise sous tension, le logo Satechi apparaît pendant 3 secondes.
- Appuyez sur le bouton d'alimentation pour faire défiler les écrans d'affichage (par ex. puissance totale et vue par port).
- L'écran affiche en temps réel la puissance et l'état de charge de chaque port actif.
- Le voyant de chaque port devient vert lorsqu'il est utilisé.
- L'indicateur AVS sur USB-C1 devient vert pendant 5 secondes lorsque la charge rapide est active sur des appareils compatibles (par ex. iPhone 17 Pro / Pro Max).
- Après 1 minute d'inactivité, l'écran s'éteint et passe en mode veille.
- L'écran se réactive lorsqu'un appareil est connecté ou lorsque le bouton d'alimentation est pressé.

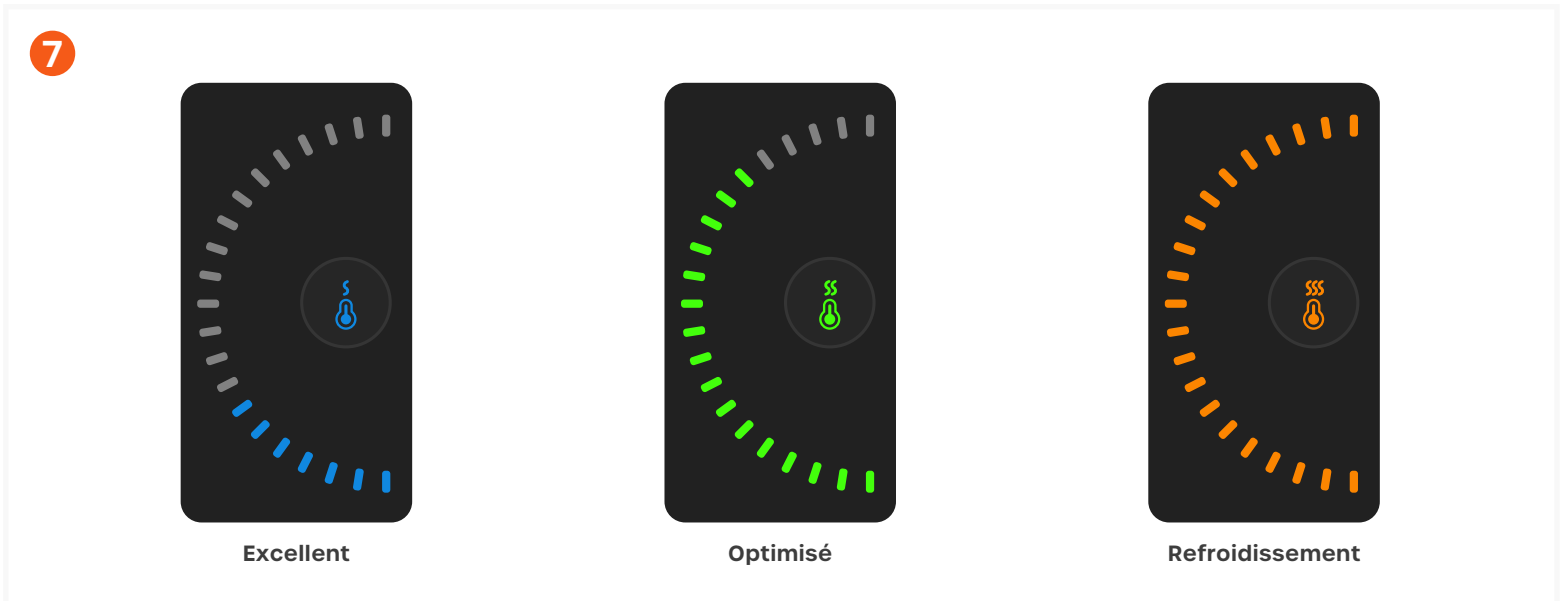

Read the Temperature Monitoring Indicator

The temperature monitoring indicator reflects the charger's current thermal state:

- Bleu – Excellent
- Vert – Optimisé
- Orange – Refroidissement
- Pour des performances optimales, assurez-vous qu'il y a une circulation d'air suffisante autour du chargeur et évitez de le placer dans des espaces fermés ou confinés.

SPÉCIFICATIONS

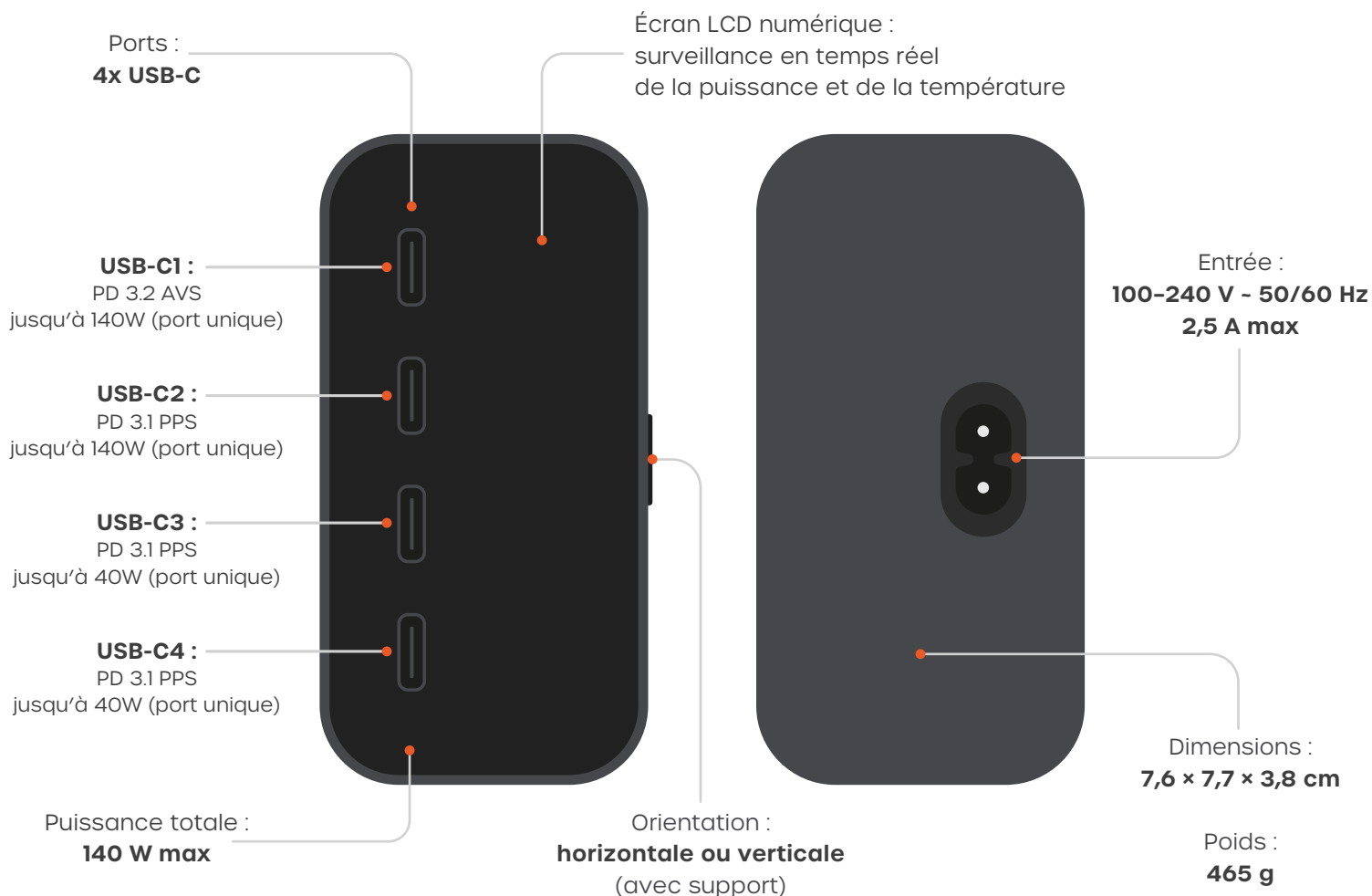

CONTENU :



Support



Câble d'alimentation C7



4x pastilles en silicone

CERTIFICATIONS ET SÉCURITÉ

FCC Class B



CE Certified



ICES(B)/NMB(B)



Intertek



WEEE

