

# CHARGEVIEW™ 140W DESKTOPLADER

SKU: ST-C4CV140C-EU

## VOOR HET EERSTE GEBRUIK

*Optioneel*

1

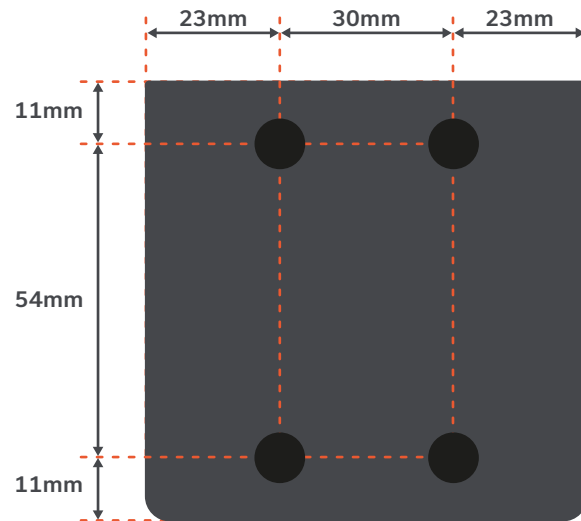

### Bevestig de siliconen voetjes

- Als u van plan bent de lader zonder standaard te gebruiken, bevestig dan de meegeleverde siliconen voetjes om de lader stabiel te houden op vlakke oppervlakken en wegglijden te voorkomen.
- Als u van plan bent de lader met de meegeleverde standaard te gebruiken, zijn de voetjes optioneel. Als u ze gebruikt, zorg er dan voor dat ze correct geplaatst zijn zodat ze de plaatsing van de lader in of op de standaard niet hinderen.
- Plaats de 4 siliconen voetjes aan de onderkant van de lader zoals weergegeven in het diagram en druk ze stevig aan om ze vast te zetten.

2

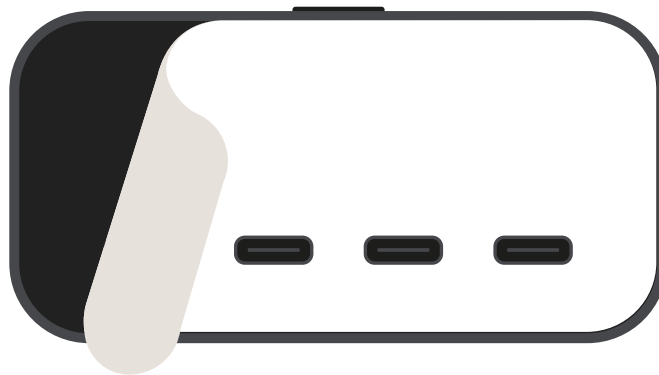

### Verwijder de beschermfolie

- Trek de beschermfolie van het display af.

## INSTALLEREN EN AANSLUITEN

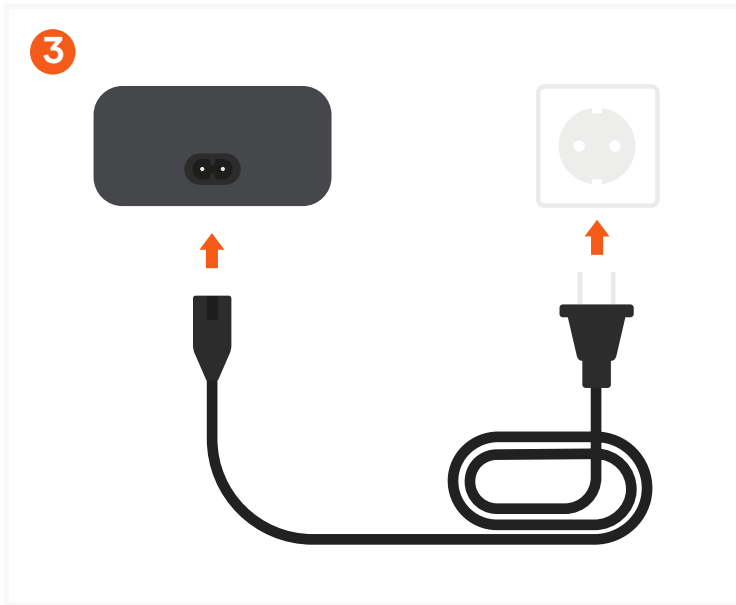

### Sluit het C7-netsnoer aan

- Sluit het meegeleverde C7-netsnoer aan op de voedingspoort aan de achterkant van de lader en steek vervolgens het andere uiteinde in een standaard stopcontact.
- De lader ondersteunt een ingangsspanning van 100-240 V en is compatibel met internationale stopcontacten wanneer de juiste stekkeradapter wordt gebruikt.

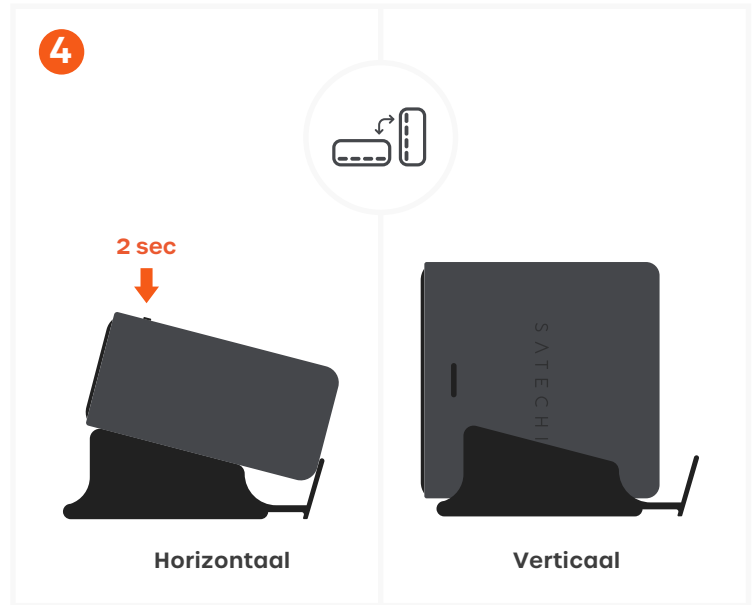

### Positioneer de lader (horizontaal of verticaal)

- Gebruik de meegeleverde desktopstandaard om de lader horizontaal (plat) of verticaal (rechttop) te positioneren.
- Houd de aan/uit-/displayknop 2 seconden ingedrukt om van oriëntatie te wisselen.

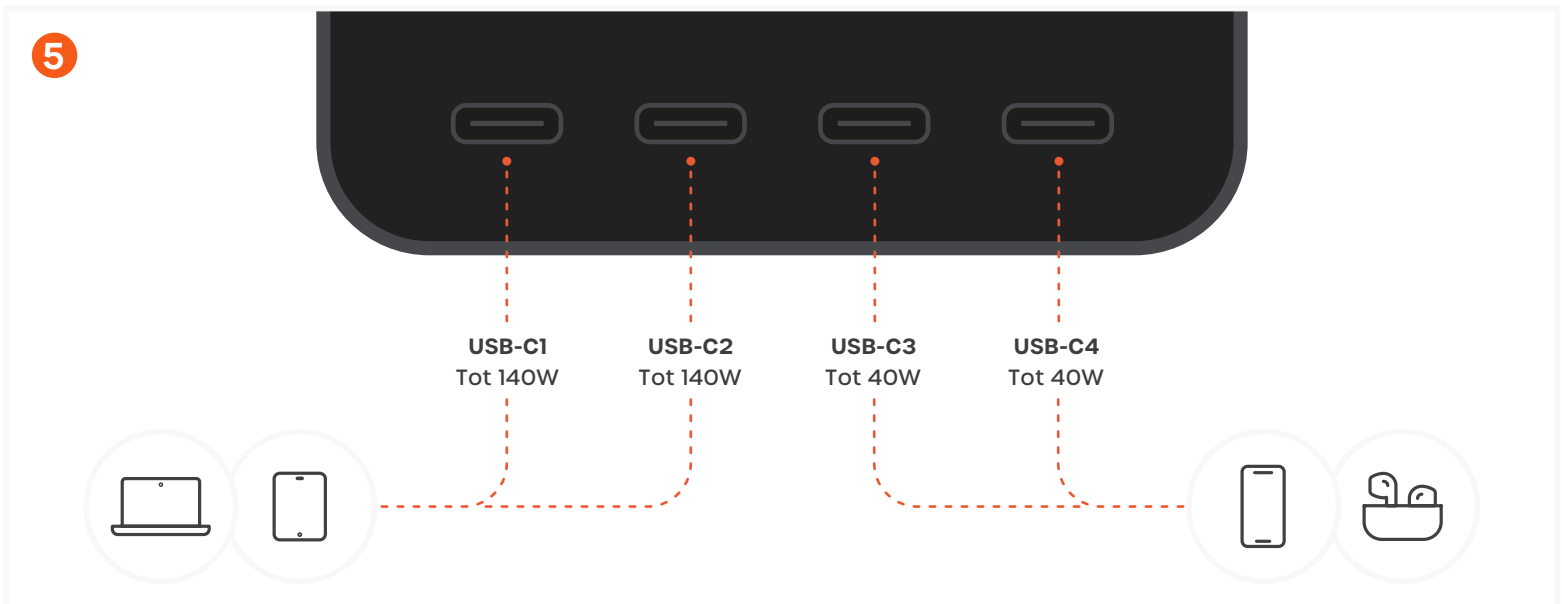

### Sluit uw apparaten aan

- Sluit uw apparaten aan op een van de 4 USB-C-poorten met compatibele USB-C-kabels.
- Poortcapaciteiten (gebruik van één poort):
  - USB-C1 (PD 3.2 AVS) – Tot 140W
  - USB-C2 (PD 3.1 PPS) – Tot 140W
  - USB-C3 (PD 3.1 PPS) – Tot 40W
  - USB-C4 (PD 3.1 PPS) – Tot 40W
- Gebruik USB-C1 of USB-C2 voor de snelste oplading van één apparaat.
- Het uitgangsvermogen wordt automatisch aangepast wanneer meerdere apparaten zijn aangesloten.

## CONTROLEER OPLADEN EN TEMPERATUUR

6



### Controleer het opladen via het digitale display

Het digitale display geeft realtime laadinformatie en systeemstatus weer:

- Wanneer de lader wordt ingeschakeld, verschijnt het Satechi-logo gedurende 3 seconden.
- Druk op de aan/uitknop om door de displayschermen te bladeren (bijv. totale output en weergave per poort).
- Het display toont realtime wattage en laadstatus voor elke actieve poort.
- Elke poortindicator wordt groen wanneer deze in gebruik is.
- De AVS-indicator op USB-C1 wordt gedurende 5 seconden groen wanneer snelladen actief is op compatibele apparaten (bijv. iPhone 17 Pro / Pro Max).
- Na 1 minuut inactiviteit schakelt het scherm uit en gaat het in slaapstand.
- Het display wordt geactiveerd wanneer een apparaat wordt aangesloten of wanneer op de aan/uitknop wordt gedrukt.

7

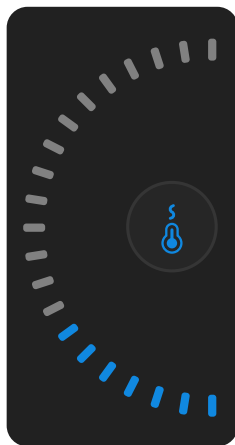

Uitstekend

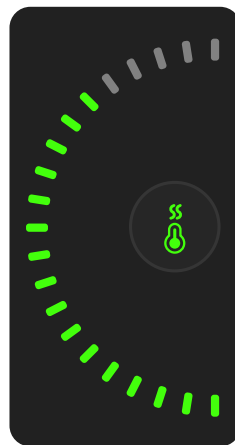

Geoptimaliseerd

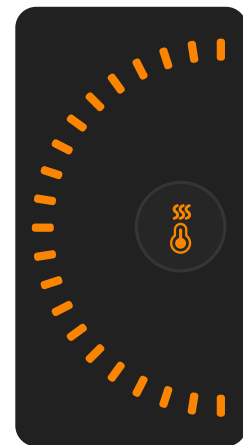

Koeling

### Lees de temperatuurindicator

De temperatuurindicator geeft de huidige thermische status van de lader weer:

- Blauw – Uitstekend
- Groen – Geoptimaliseerd
- Oranje – Koeling
- Zorg voor optimale prestaties voor voldoende luchtcirculatie rond de lader en vermijd plaatsing in afgesloten of beperkte ruimtes.

# SPECIFICATIES

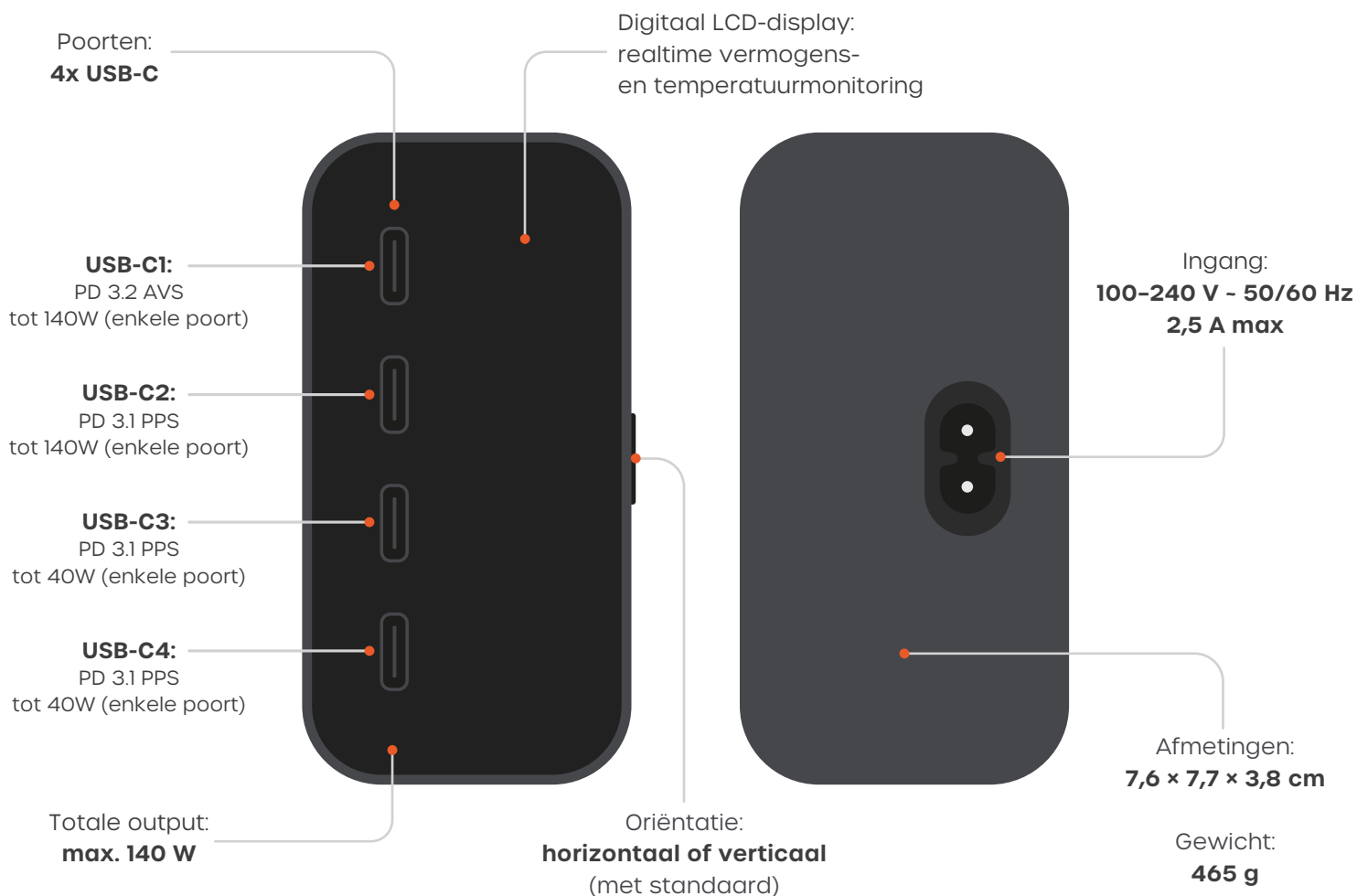

## INHOUD VAN DE VERPAKKING:



Standaard



C7-netsnoer



4x siliconen voetjes

## CERTIFICERINGEN EN VEILIGHEID

FCC Class B



CE Certified



ICES(B)/NMB(B)



Intertek



WEEE

