

CHARGEVIEW™ 140W DESKTOP-LADEGERÄT

SKU: ST-C4CV140C-EU

VOR DER ERSTEN VERWENDUNG

Optional

1

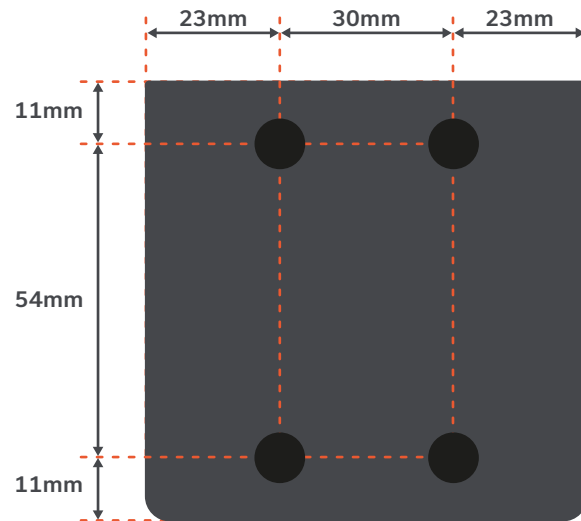

Silikonpunkte anbringen

- Wenn Sie das Ladegerät ohne den Standfuß verwenden möchten, bringen Sie die mitgelieferten Silikonpunkte an, damit das Ladegerät auf ebenen Flächen stabil bleibt und nicht verrutscht.
- Wenn Sie das Ladegerät mit dem mitgelieferten Standfuß verwenden möchten, sind die Silikonpunkte optional. Falls verwendet, achten Sie darauf, dass sie korrekt angebracht sind, damit sie die Platzierung des Ladegeräts im oder auf dem Standfuß nicht beeinträchtigen.
- Platzieren Sie die 4 Silikonpunkte wie in der Abbildung gezeigt auf der Unterseite des Ladegeräts und drücken Sie sie anschließend fest an.

2

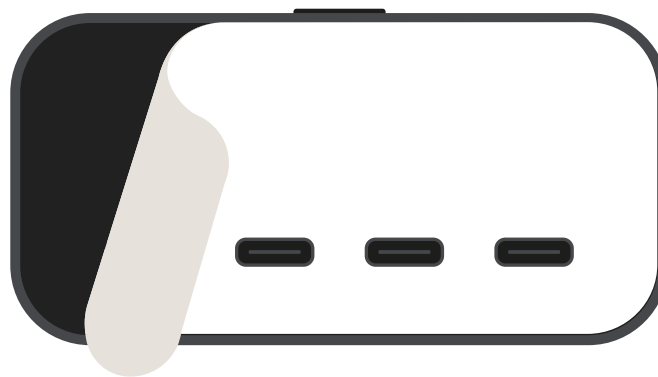

Schutzfolie entfernen

- Ziehen Sie die Schutzfolie vom Display ab.

INSTALLIEREN & ANSCHLIEßEN

3

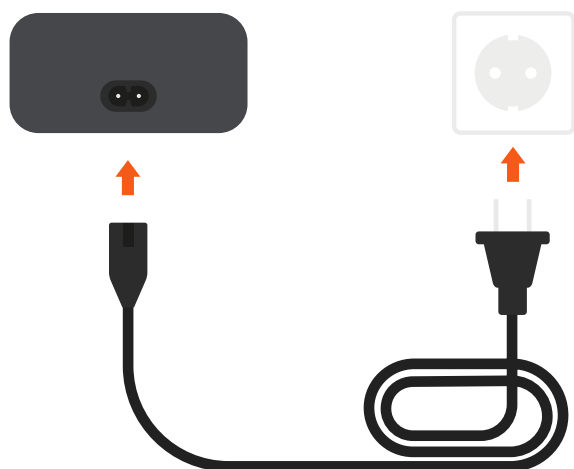

C7-Netzkabel anschließen

- Schließen Sie das mitgelieferte C7-Netzkabel an den Stromanschluss auf der Rückseite des Ladegeräts an und stecken Sie das andere Ende in eine Standard-Steckdose.
- Das Ladegerät unterstützt eine Eingangsspannung von 100–240 V und ist mit internationalen Steckdosen kompatibel, wenn ein geeigneter Steckeradapter verwendet wird.

4



Ladegerät positionieren (horizontal oder vertikal)

- Verwenden Sie den mitgelieferten Desktop-Standfuß, um das Ladegerät horizontal (flach) oder vertikal (aufrecht) zu positionieren.
- Halten Sie die Ein-/Displaytaste 2 Sekunden lang gedrückt, um die Ausrichtung zu wechseln.

5

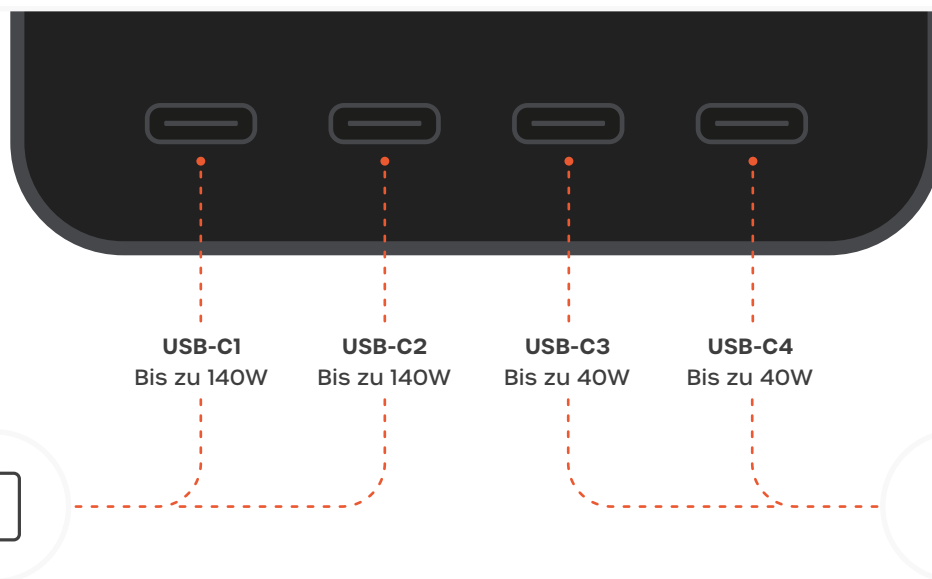

Geräte anschließen

- Schließen Sie Ihre Geräte mit kompatiblen USB-C-Kabeln an einen der 4 USB-C-Anschlüsse an.
- Anschlussleistung (Einzelanschlussbetrieb):
 - USB-C1 (PD 3.2 AVS) – Bis zu 140W
 - USB-C2 (PD 3.1 PPS) – Bis zu 140W
 - USB-C3 (PD 3.1 PPS) – Bis zu 40W
 - USB-C4 (PD 3.1 PPS) – Bis zu 40W
- Für das schnellste Laden eines einzelnen Geräts verwenden Sie USB-C1 oder USB-C2.
- Die Leistungsabgabe wird automatisch angepasst, wenn mehrere Geräte angeschlossen sind.

LADEN & TEMPERATUR ÜBERWACHEN

6



Ladevorgang über das digitale Display überwachen

Das digitale Display zeigt Ladeinformationen und den Systemstatus in Echtzeit an:

- Beim Einschalten wird das Satechi-Logo 3 Sekunden lang angezeigt.
- Drücken Sie die Einschalttaste, um zwischen den Displayansichten zu wechseln (z. B. Gesamtleistung und Einzelanschlussansichten).
- Das Display zeigt die aktuelle Leistung und den Ladestatus jedes aktiven Anschlusses in Echtzeit an.
- Die Anzeige jedes Anschlusses leuchtet grün, wenn er verwendet wird.
- Die AVS-Anzeige an USB-C1 leuchtet 5 Sekunden lang grün, wenn Schnellladen auf kompatiblen Geräten aktiv ist (z. B. iPhone 17 Pro / Pro Max).
- Nach 1 Minute Inaktivität schaltet sich der Bildschirm aus und wechselt in den Ruhemodus.
- Das Display wird aktiviert, wenn ein Gerät angeschlossen oder die Einschalttaste gedrückt wird.

7

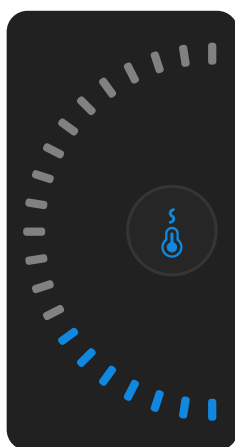

Hervorragend

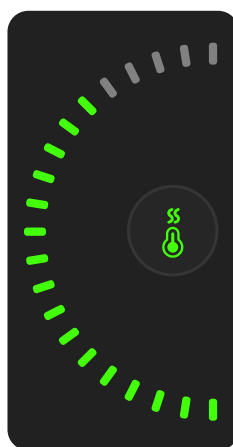

Optimiert

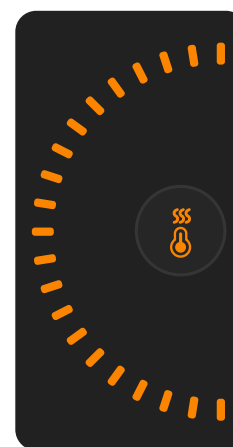

Kühlung

Temperaturanzeige verstehen

Die Temperaturanzeige zeigt den aktuellen thermischen Zustand des Ladegeräts an:

- Blau – Hervorragend
- Grün – Optimiert
- Orange – Kühlung
- Für optimale Leistung sorgen Sie bitte für ausreichende Luftzirkulation um das Ladegerät und vermeiden Sie die Platzierung in geschlossenen oder engen Bereichen.

TECHNISCHE DATEN

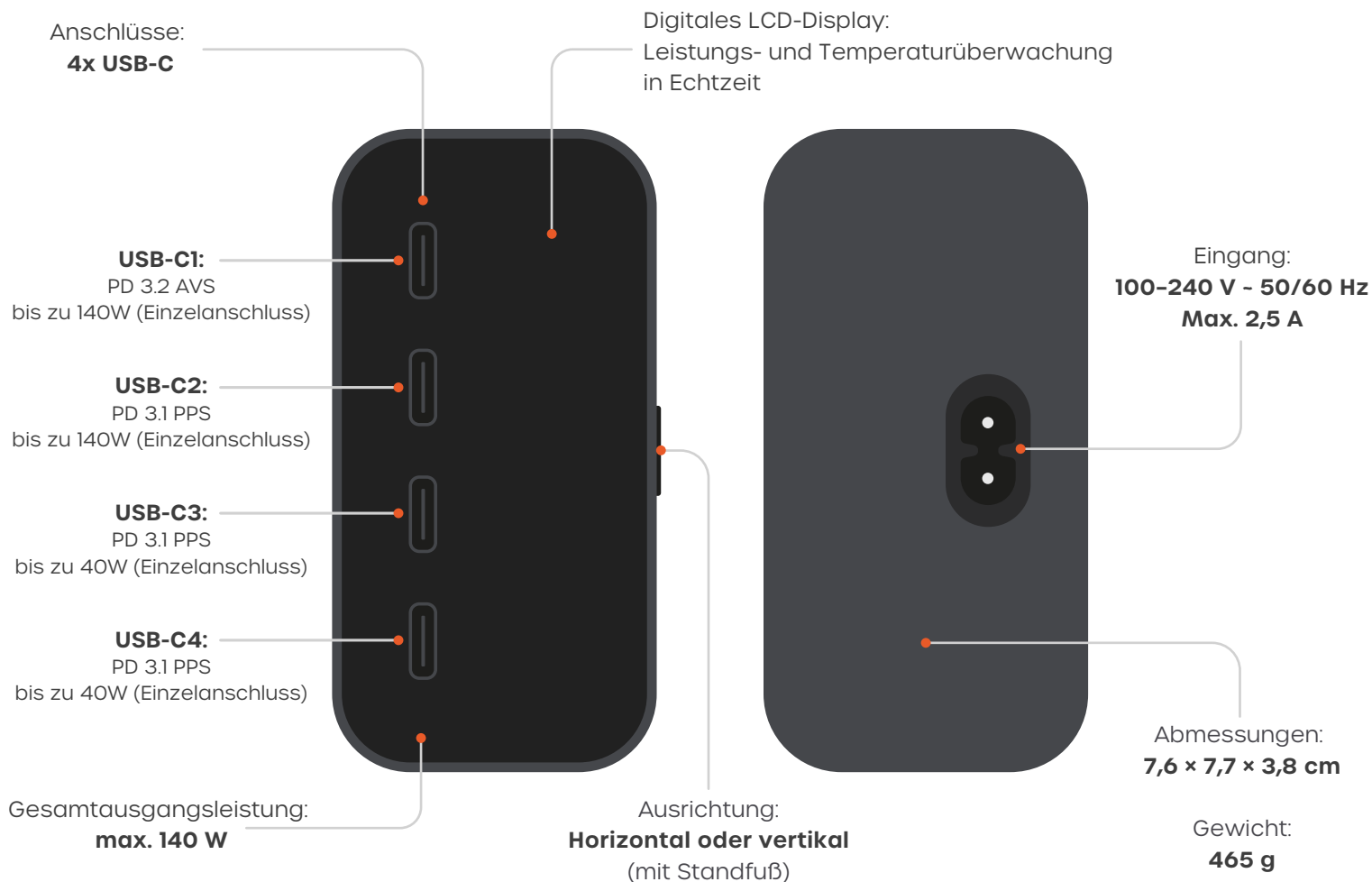

LIEFERUMFANG:



Standfuß



C7-Netzkabel



4× Silikonpunkte

ZERTIFIZIERUNGEN & SICHERHEIT

FCC Class B



CE Certified



ICES(B)/NMB(B)



Intertek



WEEE

